

# RAHMENLOS GLEITTÜR DELUXE

Individuell für Sie gefertigt

IHRE  
WUNSCH  
MÖBEL



# RAHMENLOS-GLEITTÜR DELUXE



## DIE TÜREN

- Sie erhalten fertig zusammengebaute Türen auf Maß
- 28 mm stark
- Glattes Türblatt ohne Profilrahmen
- Große Auswahl an Dekor-Oberflächen
- Zusätzliche Glas- bzw. Spiegelbelegung möglich
- Dezentere senkrechte ABS-Kanten dekorgleich zur Türblatt-Oberfläche
- Rückseitig mit 2 Stück Ausricht-Beschlägen, um ein mögliches Durchbiegen des Türblattes auszugleichen
- Die Boden- und Deckenschienen werden vom Kunden montiert

## MUSTERANORDNUNG DER TÜREN

- Je nachdem wieviele Türen Ihr Schrank bekommen soll, werden die Türen unterschiedlich angeordnet.
- Jede Tür hat vorne je nach Türstellung 1 oder 2 Klappgriffe

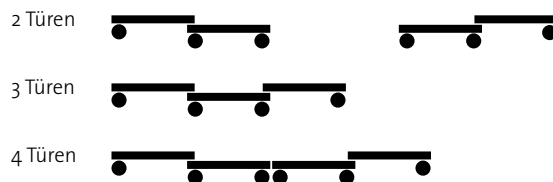

- Bei einem Schrank mit Gleittüren ist die Schrankeinteilung von der Türbreite abhängig.

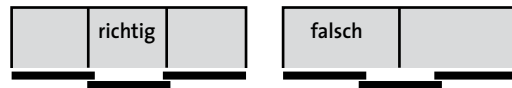

## DECKENSCHIENEN

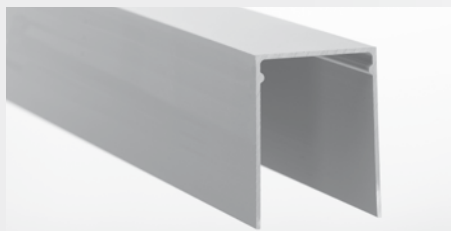

- Verwendet werden zwei einspurige Schienen
- Die beiden Schienen werden in einem Abstand von 10 mm voneinander montiert
- Länge maximal 6000 mm
- Breitere Türanlagen sind möglich
- Aluminium Eloxal Silber, Eloxal Edelstahl, Weiß pulverbeschichtet RAL 9010

## DECKENROLLEN



- Hochwertige kugelgelagerte Rollen
- Je Tür links und rechts jeweils 1 Rollen-Paar
- Die Deckenrollen gewährleisten einen ruhigen Lauf in den Deckenschielen

## BODENROLLEN



- Hochwertige kugelgelagerte Rollen
- Je Tür 2 Bodenrollen in der unteren Türblatt-Kante integriert
- Rollen gleiten auf den Bodenschienen
- In der Höhe um  $\pm 3,5$  mm verstellbar



### TÜRGRIFF

- Links und/oder rechts im Türblatt eingelassen
- Aluminium Silber oder Edelstahl

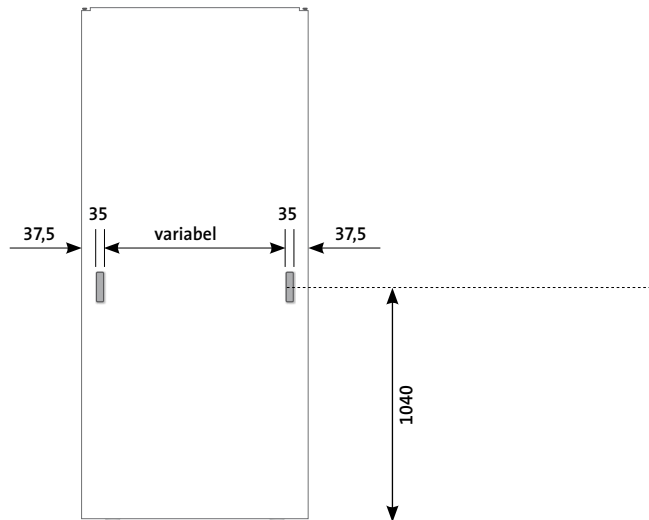

Alle Maßangaben in mm

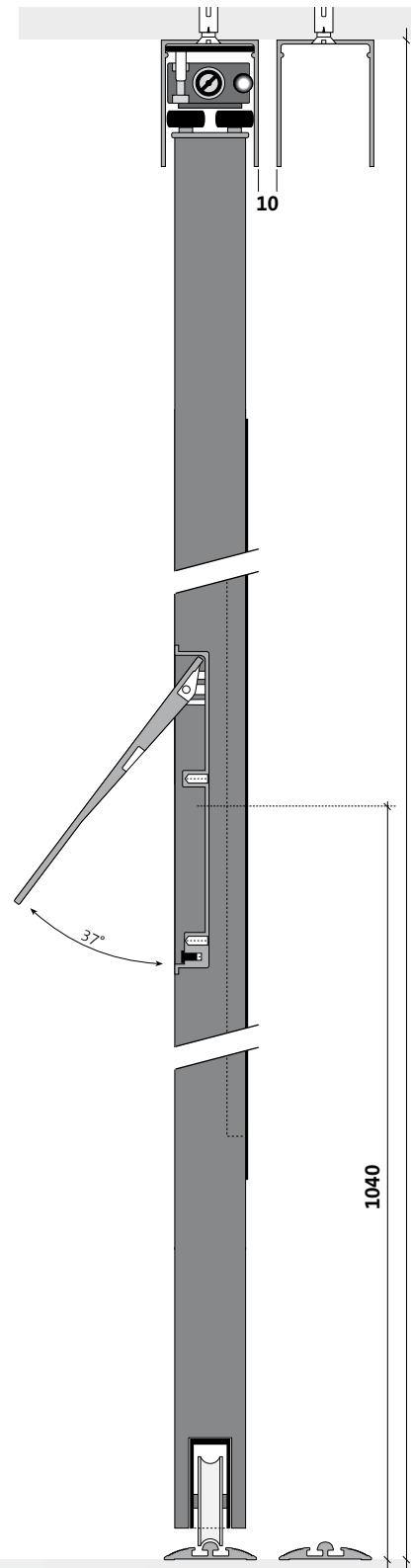
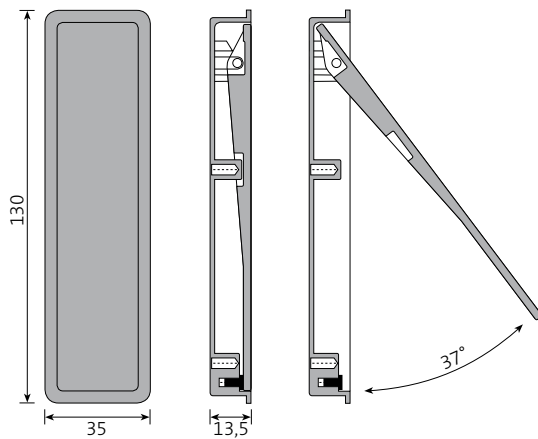

RAHMENLOS-GLEITTÜR DELUXE

### UNIVERSAL-BODENSCHIENE



- Für alle Fußböden
- Schienen werden aufgeklebt
- Einspurig
- Es werden 2 Schienen verwendet
- Länge maximal 6000 mm
- Breitere Türanlagen sind möglich
- Aluminium Eloxal Silber, Eloxal Edelstahl, Weiß pulverbeschichtet RAL 9010

### PARKETT-BODENSCHIENE



- Wird in Holzboden eingelassen
- Auch für Fliesen-Belag geeignet
- Einspurig
- Es werden 2 Schienen verwendet
- Länge maximal 6000 mm
- Breitere Türanlagen sind möglich
- Aluminium Eloxal Silber, Eloxal Edelstahl, Weiß pulverbeschichtet RAL 9010













### TEPPICH-BODENSCHIENE



- Für Teppichböden
- Einspurig
- Es werden 2 Schienen verwendet
- Länge maximal 6000 mm
- Breitere Türanlagen sind möglich
- Aluminium Eloxal Silber, Eloxal Edelstahl, Weiß pulverbeschichtet RAL 9010

# RAHMENLOS-GLEITTÜR DELUXE

- › Glattes Türblatt mit eingelassenen Klappgriff/en
- › Standardfarbe Schienen und Griffe: Eloxal Silber
- › Sonderfarbe Schienen und Griffe: Eloxal Edelstahl
- › Sonderfarbe Schienen: Weiß pulverbeschichtet RAL 9010
- › Maximale Türbreite: 1200 mm
- › Durch Anbau weiterer Türen erweiterbar
- › Maximale Gesamthöhe: 2600 mm
- › Inklusive 1 Selbsteinzug je Tür
- › Nutzbar als Nische/Einbauschränk, frei stehender Schrank, Kniestocklösung
- › **Nicht** nutzbar als Raumteiler, begehbare Schrank, Dachschrägenlösung

				Sondermaße		
Breite Gleittür in mm bis				1000	1200	
Gesamthöhe in mm bis (Bei Höhe unter 1300 mm, - 20% auf den Türpreis)				2600	2600	
Tür-Typ	Türblatt vollflächig	Breite Glas / Spiegel	Farbe/Dekor wählbar	Gleittür inklusive Decken- und Bodenschiene, 1 Selbsteinzug		Raumteiler
7-88-01	Melamin-Dekor		1 Dekor	X	X	Nein
<b>Türblatt mit senkrechtem Lackglasstreifen in Standard-Farbe (Glas wird auf Holz-Türblatt geklebt)</b>						
7-88-02	Melamin-Dekor	250 mm 	1 Dekor; 1 Glasfarbe Standard	X	X	Nein
7-88-02	Melamin-Dekor	350 mm 	1 Dekor; 1 Glasfarbe Standard	X	X	Nein
7-88-02	Melamin-Dekor	450 mm 	1 Dekor; 1 Glasfarbe Standard	X	X	Nein
<b>Türblatt mit senkrechtem Lackglasstreifen in RAL-Wunschfarbe (Glas wird auf Holz-Türblatt geklebt)</b>						
7-88-03	Melamin-Dekor	250 mm 	1 Dekor; 1 Glasfarbe RAL	X	X	Nein
7-88-03	Melamin-Dekor	350 mm 	1 Dekor; 1 Glasfarbe RAL	X	X	Nein
7-88-03	Melamin-Dekor	450 mm 	1 Dekor; 1 Glasfarbe RAL	X	X	Nein
<b>Türblatt mit senkrechtem Spiegelstreifen silber (Glas wird auf Holz-Türblatt geklebt)</b>						
7-88-04	Melamin-Dekor	250 mm 	1 Dekor	X	X	Nein
7-88-04	Melamin-Dekor	350 mm 	1 Dekor	X	X	Nein
7-88-04	Melamin-Dekor	450 mm 	1 Dekor	X	X	Nein
<b>Türblatt mit senkrechtem Spiegelstreifen grau (Glas wird auf Holz-Türblatt geklebt)</b>						
7-88-05	Melamin-Dekor	250 mm 	1 Dekor	X	X	Nein
7-88-05	Melamin-Dekor	350 mm 	1 Dekor	X	X	Nein
7-88-05	Melamin-Dekor	450 mm 	1 Dekor	X	X	Nein

Mehrpreise	
Beschläge und Abdeckblende bei Kniestocklösung, je Tür	X
Selbsteinzug flexmotion, je Stück	X
Schienen und Griffe in Eloxal Edelstahl, je Tür	X
Schienen in Weiß pulverbeschichtet RAL 9010, je Tür	X

### Automatischer Selbsteinzug

Unsichtbarer Einbau in die Deckenschiene. Der Selbsteinzug zieht die Tür sanft zu und dämpft weich den Anschlag. Ein Zuknallen der Türen ist mit dieser Technik ausgeschlossen. Ab einer Türbreite von 870 mm sind zwei Selbsteinzüge je Gleittür möglich.

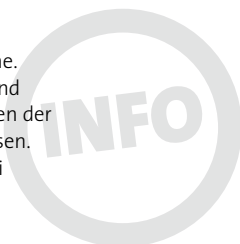

Türblatt-Oberflächen	Wählbare Dekor- / Farb-Varianten					
Melamin-Dekore	1 a / 20	Reinweiß	1 c / 29	Java Walnut*	1 c / 46	NEU: Eiche Riviera*
	1 b / 15	Graphitgrau	1 c / 30	Kernbuche*	1 c / 48	NEU: Ahorn matt*
			1 c / 37	Eiche geplankt*	1 c / 50	NEU: Pinie weiß*
					1 c / 52	NEU: Buche matt*
Lackglas Standardfarbe	12 b / 1	Lichtgrau	12 b / 11	Alugrau	12 b / 21	Oxidrot
	12 b / 2	Smaragd grün	12 b / 12	Neon gelb	12 b / 22	Pastell orange
	12 b / 3	Beige	12 b / 13	Neon grün	12 b / 23	Pastell gelb
	12 b / 4	Lichtblau	12 b / 14	Lila	12 b / 24	Dunkelgrau
	12 b / 5	Graugrün	12 b / 15	Rot	12 b / 25	Weinrot
	12 b / 6	Enzian blau	12 b / 16	Dunkelblau	12 b / 26	Olivgrün
	12 b / 7	Pistazie	12 b / 17	Extra weiß	12 b / 27	Blaugrau
	12 b / 8	Creme weiß	12 b / 18	Beigegrü	12 b / 28	Mocca
	12 b / 9	Latina beige	12 b / 19	Tiefschwarz		
	12 b / 10	Apricot	12 b / 20	Terrabraun		
Lackglas mit RAL-Wunschfarbe	31 / 1	Wunsch-Lackglas				
Spiegel	6 / 1	Spiegel silber				
	7 / 2	Spiegel grau				

### TÜRBLATT-VORDERSEITE MIT GLASBELEGUNG



- Senkrechte Lackglas- bzw. Spiegelstreifen sind möglich
- Streifen wird mittig auf Türblatt geklebt
- Mögliche Glasbreiten: 250, 350 und 450 mm
- Glaskanten geschliffen

### RÜCKSEITIGE AUSRICHT-BESCHLÄGE



- Jedes Türblatt ist rückseitig mit zwei Ausricht-Beschlägen versehen
- Mit den Beschlägen wird ein mögliches Durchbiegen des Türblattes verhindert bzw. durch Nachjustieren ausgeglichen
- Eine Nachjustierung kann vor oder nach einer Heizperiode nötig sein

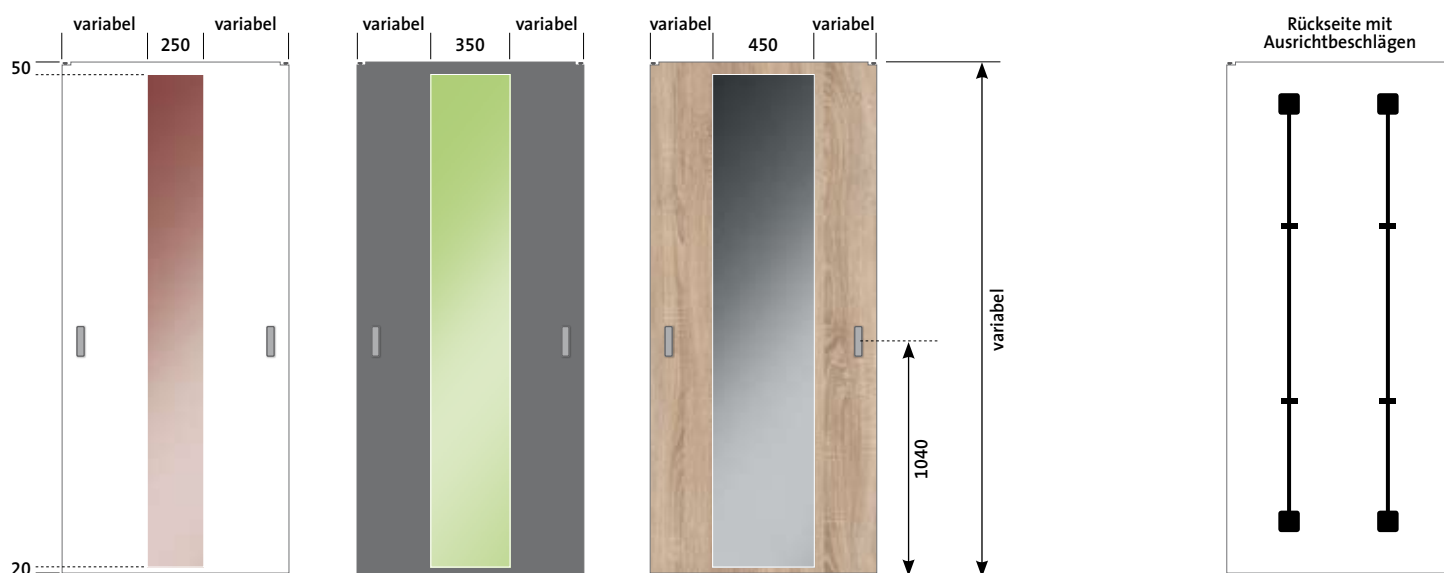



### ONLINE PLANEN

Entwerfen und kalkulieren Sie schnell und kostenlos mit unserem Planungsprogramm Ihr individuelles Raumsystem: Ganz ohne Download oder Installation. Die Software ist ausgesprochen praktisch und kinderleicht zu bedienen. Jetzt planen unter [www.flexo-raumsysteme.de](http://www.flexo-raumsysteme.de)

- › Raumsituation auswählen
- › Maße eingeben
- › Gleittür- und Innensystem auswählen
- › Farben und Dekore auswählen
- › Kostenvoranschlag erhalten
- › Varianten durchspielen

Planungs-Nummer



### QUALITÄT MADE IN GERMANY

Unser Produktionsstandort liegt seit Beginn im West-Münsterland. Sehr gut ausgebildete Fachkräfte und ein moderner Maschinenpark garantieren passgenaue und individuelle Lösungen mit dem Qualitätsanspruch "Made in Germany".



### NACHHALTIGKEIT – NATÜRLICH

Als Unternehmen ist es das Ziel, nachhaltige Produkte zu erstellen und Ressourcen zu schonen. Neben einschlägigen Lösungen zum Recycling setzt flexo dabei natürlich auch auf die Gewinnung von erneuerbaren Energien.



### FLEXO IN ACTION

Erleben Sie die Entstehung unserer Raumsysteme aus Holz, Glas und Metall in unserem Video-Clip.

Einfach QR-Code scannen oder direkt auf [www.flexo-raumsysteme.de](http://www.flexo-raumsysteme.de) schauen.



### IHR WUNSCH – JA BITTE

Individuelle Sonderformen, Sondermaße außerhalb der Norm oder zum Beispiel Wunschfarben – in den meisten Fällen können wir Ihre Wünsche dank Eigenfertigung erfüllen. Wir beraten Sie gerne.

**flexo**  
Raumsysteme

flexo Raumsysteme GmbH  
Max-Planck-Straße 7 · D-48691 Vreden

Telefon +49 (0) 25 64-3 92 96-0  
Telefax +49 (0) 25 64-3 92 96-29

[www.flexo-raumsysteme.de](http://www.flexo-raumsysteme.de)  
[info@flexo-raumsysteme.de](mailto:info@flexo-raumsysteme.de)