

Funktionelle Eleganz!

flexo
Raumsysteme

Das flexible Regalsystem-Uno überzeugt durch multiple Funktionalität und nahezu grenzenlose Lösungsvielfalt für unterschiedlichste Stauraumansprüche. Zwischen Wandpaneelen werden Schienen aus Aluminium verlegt, in die sich Regalböden, Haken oder Schubkästen ganz einfach an beliebigen Positionen ein-, aus- oder umhängen lassen. Testen Sie es!





Melamin-Basiswand

- Melamin-Paneele inklusive Funktionsschienen
- In die Funktionsschienen wird das Zubehör gehängt
- Paneele 19 mm stark
- Höhe und Breite maßgefertigt
- Paneelhöhen können zwischen 250 und 450 mm gewählt werden
- Bei einer Breite der Basiswand über 2600 mm werden Paneele stumpf aneinander gestoßen
- Basiswand besteht aus:
 - Paneele, 8 Melamin-Oberflächen lieferbar
 - Funktionsschienen aus Aluminium
 - Alu-Winkelleisten als Abschluss rundherum
- Die Basiswand wird in Einzelteilen geliefert
- Die Basiswand ist vor Ort auf eine ausgerichtete Konterlattung zu montieren, Abstand der Lattung maximal 60 cm



Lackglas-Basiswand

- Lackglas-Paneele inklusive Funktionsschienen
- In die Funktionsschienen wird das Zubehör gehängt
- Paneele 19 mm stark
- Höhe und Breite maßgefertigt
- Paneelhöhen können zwischen 250 und 450 mm gewählt werden
- Breite der Lackglas-Basiswand maximal 2600 mm
- Basiswand besteht aus:
 - Paneele, mit einer 4 mm starken Lackglas-Oberfläche, lieferbar in den Farben der Lackglas-Füllungen der Gleittüren, siehe Preisliste flexo-Türsysteme
 - Funktionsschienen aus Aluminium
 - Alu-Winkelleisten als Abschluss rundherum, lackiert im Farbton des Lackglases
- Die Basiswand wird in Einzelteilen geliefert
- Die Basiswand ist vor Ort auf eine ausgerichtete Konterlattung zu montieren, Abstand der Lattung maximal 60 cm

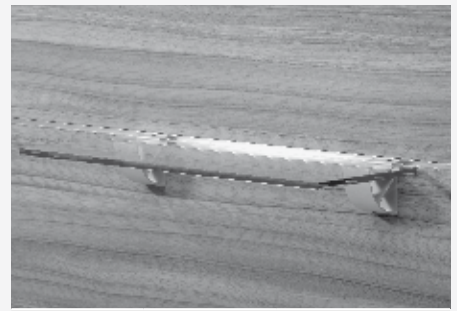

Glasboden

- Stärke 8 mm, Tiefe 200 mm
- 2 Stück Träger 140 erforderlich
- Maximale Belastung 30 kg

Breite	Art-Nr.
400 mm	UNGB000400
600 mm	UNGB000600
800 mm	UNGB000800

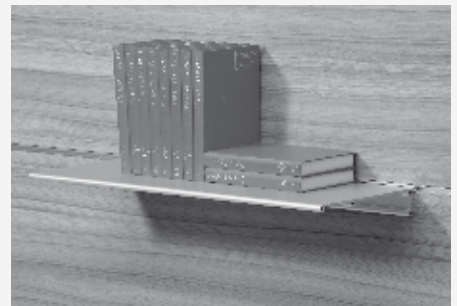

Aluboden

- In die Funktionsschiene einhängbar
- Separate Träger nicht erforderlich
- Maximal 50 kg Flächenbelastung je Aluboden
- Tiefe 200 mm

Länge	Art-Nr.
600 mm	UNAB000000

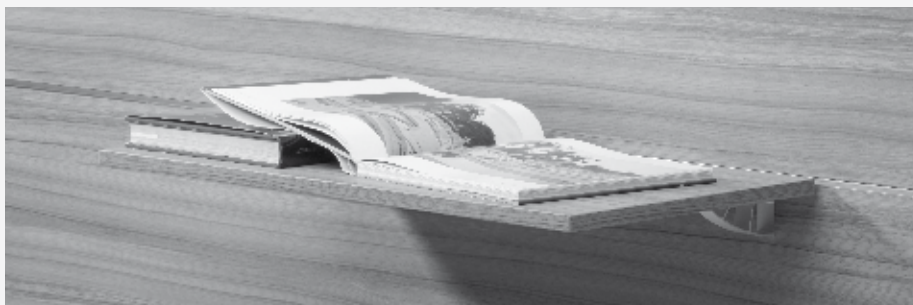

Regalboden

- 19 mm stark, in 8 Melamin-Oberflächen lieferbar, 3seitige 2 mm ABS-Kante
- 2 Stück Träger 140 erforderlich, bei 1000 mm breitem Boden 3 Träger erforderlich
- Maximal 50 kg Flächenbelastung je Boden

Breite	Tiefe	Breite	Tiefe
600 mm	285 mm	600 mm	400 mm
800 mm	285 mm	800 mm	400 mm
1000 mm	285 mm	1000 mm	400 mm

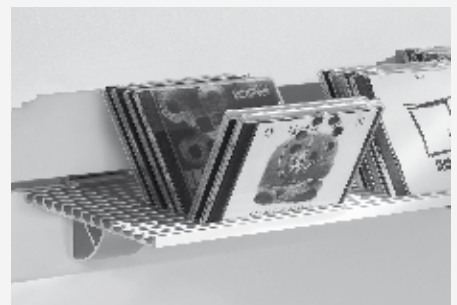

Alu-CD-Ständer

- Stärke 10 mm, Tiefe 215 mm
- 2 Stück Träger 60 erforderlich
- Maximale Belastung 30 kg

Breite	Art-Nr.
400 mm	UNCD000400
600 mm	UNCD000600



Träger 60

- Aluminium trovialliert und eloxiert
- In die Funktionsschiene einhängbar
- Für Alu-CD-Ständer
- Tragkraft je Träger: 15 kg
- Breite 50 mm
- Länge 60 mm

Art-Nr.

UNRT000060

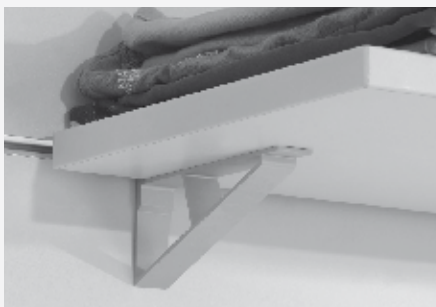

Träger 140

- Aluminium trovialliert und eloxiert
- In die Funktionsschiene einhängbar
- Für Regal- und Glasböden
- Tragkraft je Träger: 25 kg
- Breite 25 mm
- Länge 140 mm

Art-Nr.

UNRT000140



Haken 50

- Aluminium trovialliert und eloxiert
- In die Funktionsschiene einhängbar
- Breite 15 mm
- Länge 50 mm

Art-Nr.

UNGH000050



Kleiderstangen-Set

- Alu-Schrankrohr inklusive 2 Abdeckkappen und 2 Halterungen zum Anschrauben an Regalböden
- Höhe 30 mm, Tiefe 15 mm

Breite Art-Nr.

800 mm UNKS000800

1000 mm UNKS001000



Schubkasten mit 2 Laden

- Zum Einhängen in die Funktionsschiene
- Schubladen mit Griffen und kugelgelagerten Auszügen
- In 8 Melamin-Oberflächen lieferbar
- 2 mm ABS-Kanten

Tiefe Breite Höhe

330 mm 600 mm 366 mm

330 mm 800 mm 366 mm



Schubkasten mit 4 Laden

- Zum Hinstellen auf den Fußboden
- Schubladen mit Griffen und kugelgelagerten Auszügen
- In 8 Melamin-Oberflächen lieferbar
- 2 mm ABS-Kanten

Tiefe Breite Höhe

564 mm 600 mm 681 mm

564 mm 800 mm 681 mm

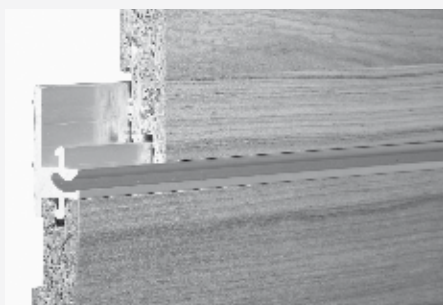

Funktionsschiene einzeln

- Aluminium
- In die Funktionsschiene werden die Accessoires eingehängt

Länge Art-Nr.

2600 mm UNFS000026

6000 mm UNFS000060



Alu-Winkelleiste einzeln

- Nutzbar z.B. als Abschlussleiste
- Aluminium eloxiert
- 40 x 25 mm
- Wandstärke 2 mm
- Länge 3000 mm

Art-Nr.

UNWL300000

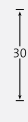

Alu-Flachleiste einzeln

- Nutzbar z.B. als Abdeckleiste
- Aluminium eloxiert
- 30 mm
- Wandstärke 2 mm
- Länge 3000 mm

Art-Nr.

UNFL300000

Basiswandsystem Uno

Details:

- Regalsystem mit einer Basiswand aus Wandpaneelen und Funktionsschienen
- In die Schienen lassen sich verschiedene Accessoires an beliebigen Stellen einhängen
- Jederzeit erweiter- und umbaubar
- Sehr hohe Oberflächenvielfalt

Maßgefertigt:

- Basiswand

Systemmaße:

- Regalboden
- Aluboden
- Glasboden
- Alu-CD-Ständer
- Schubkasten
- Kleiderstangen-Set

Nutzung:

- Begehbarer Schrank
- Regalsysteme
- Nischenlösung
- Dachschrägenlösung
- Kniestocklösung

Technische Informationen

- Höhe und Breite der Basiswand maßgefertigt
- Alle Grundbauteile für die Basiswand in Höhe und Breite auf Maß gefertigt, Abschlussleisten bauseits anpassen.

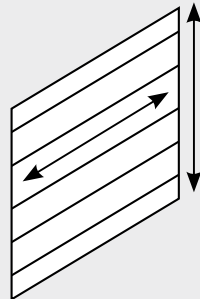

- Alle Systemteile sind separat erhältlich, bauen Sie das System ganz so, wie Sie es wünschen

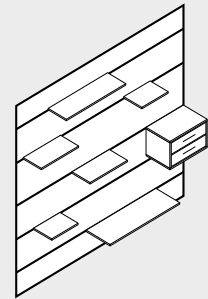

- Weitere Systemteile können bei Bedarf in die Funktionsschienen gehängt werden

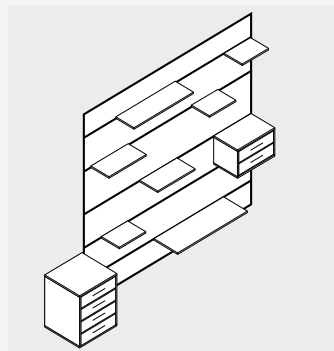

- Bei einer Dachschräge werden die Paneele und Schienen einfach dem Verlauf der Schräge angepasst
- Nicht möglich bei einer Lackglas-Basiswand

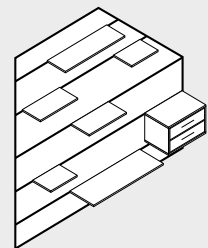

Holzteile

- Melamin-Oberflächen
- Träger Span E1

- Alle Holzteile in diesen Dekoren möglich:
- 1a/20 Reinweiß
 - 1b/11 Alabaster creme
 - 1b/16 Hellgrau
 - 1c/12 Ahorn
 - 1c/13 Buche
 - 1c/21 Fino bronze
 - 1c/27 Kabongo hell
 - 1c/29 Java Walnut

